



METASPACE

SPRIDNING	ASYMMETRISK 63°	ASYMMETRISK BRED 64°/133°	BREDSTRÅLANDE 46°/142°	STREET OPTIC 57°/148°
EFFEKT	38W	38W	38W	52W
LUMENFLÖDE 3000K	3741lm	3661lm	3647m	5772lm

METASPACE ADJUSTABLE WHITE

SPRIDNING	ASYMMETRISK BRED 60°/116°	ASYMMETRISK 63°	BREDSTRÅLANDE 46°/142°
EFFEKT	12W x 2200 K 12W x 3000 K Max 27W	12W x 2200 K 12W x 3000 K Max 27W	12W x 2200 K 12W x 3000 K Max 27W
ADJUSTABLE WHITE 2200K-3000K	2091lm till 2534lm	2091lm till 2534lm	2091lm till 2534lm

METASPACE HIGH OUTPUT

SPRIDNING	ASYMMETRISK 63°	ASYMMETRISK BRED 64°/133°	BREDSTRÅLANDE 46°/142°
EFFEKT	65W	65W	65W
LUMENFLÖDE 3000K	6072lm	5942lm	5919lm

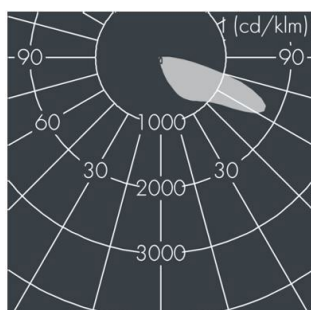

ASYMMETRISK

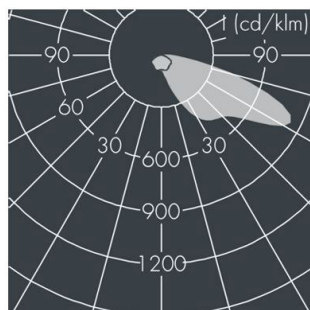

ASYMMETRISK BRED

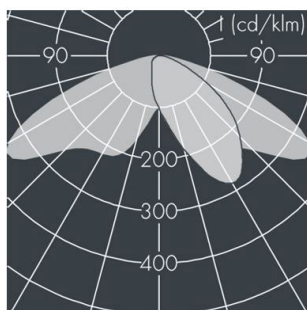

BREDSTRÅLANDE

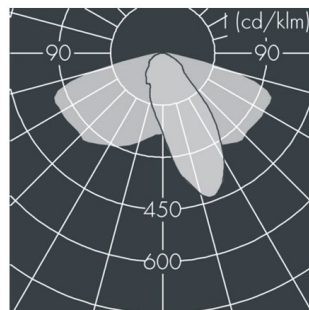

STREET OPTIC

EGENSKAPER

LIVSLÄNGD	L80 B20 > 50.000h
FÄRGTEMPERATUR	3000K / 2700K. Ra >80. 3 SCDM
IP-KLASS	IP65
IK-KLASS	IK08
TEMPERATUR	MAX OMGIVNINGSTEMPERATUR TA +40°C
MATERIAL	ARMATURHUS I GJUTEN ALUMINIUM
SKYDDSKLASS	I / II
DRIVDON	INTERNT DRIVDON 230V / DALI OCH ZHAGA SOM TILLVAL
VIKT / VINDAREA	5,10kg / 0,056m ²
ÖVERSPÄNNINGSKYDD	6 kV L/N 10kV L/PE



3000K

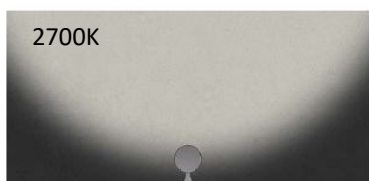

2700K



2200K

ADJUSTABLE WHITE

Denna funktion kan användas där man vill kunna anpassa färgtemperaturen på kvällstid. Att rekommendera är att ha 3000K under rusningstrafik och att det under kvällen sakta går över till 2700K och sist 2200K.

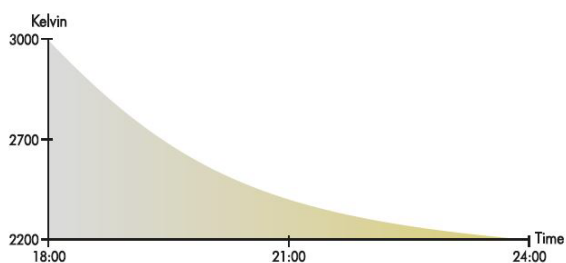

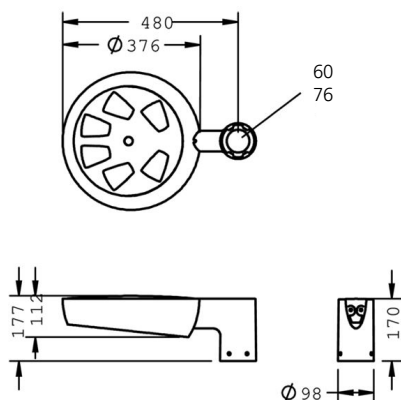

STOLPFÄSTE SINGEL
För 60mm till 76mm stolptopp.

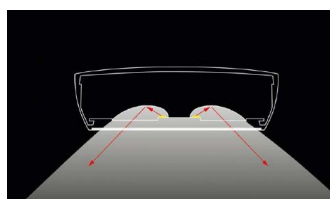

INDIREKT OPTIK
Indirekta reflektorer där ljuskällan är helt avskärmd från insyn och ger utmärkt avbländning. Inget ljus från armaturen riktas upp i himlen.



ZHAGA BOOK 18 SOCKEL FÖR
KOMMUNIKATION OCH SENSOR

Alternativ:
Sockel uppåt.
Sockel nedåt (för sensor).
Sockel både upp och ned.

BESTÄLLNINGSNUMMER

MODELL	A
METASPACE	8 215
METASPACE HIGH OUTPUT	8 216
METASPACE (KLASS II)	8 217
METASPACE HIGH OUTPUT (KLASS II)	8 218
FÄSTE	B
STOLPTOPP	3
FÄRG	C
SVART (RAL 7021)	4
SILVERGRÅ (likt RAL 9006)	5
VIT (RAL 9002)	6
LJUSFÄRG	D
2700K	7
3000K	6
DRIVDON	E
STANDARD (ON/OFF)	0
DALI	1
ZHAGA BOOK18 SOCKEL – PÅ OVANSIDAN	3
ZHAGA BOOK 18 SOCKEL – PÅ UNDERSIDAN	4
ZHAGA BOOK 18 SOCKEL – UNDER- OCH OVANSIDAN	5
SPRIDNING	F
ASYMMETRISK	49
ASYMMETRISK BREDSTRÅLANDE	89
BREDSTRÅLANDE	59
STREET OPTIK (gäller inte high output)	99

DITT BESTÄLLNINGSNUMMER

A	B C D	E F
<input type="text"/>	<input type="text"/>	<input type="text"/>